



BRUNI
macchine agricole

SERVICES
083/21.27.63 - HAVELANGE

MODÈLE	ATTEINDRE	LESTER	TRACTEUR	POIDS MIN DU TRACT.	LARGEUR. MIN. TRACT.	P.D.F	ROTOR
	MT	KG	HP	KG	MT	GIRI/MAX	GIRI/MIN
NTP 370	3,70	500	40/50	1700	1,30	540	3000
NTP 470	4,70	530	50/60	2000	1,40	540	3000

Modelli a 2 bracci in acciaio ad alta resistenza

prix €

NTP 370 PROFESSIONNEL AVEC COUPE MT 0.80 MOTEUR DIRECT	12.327,90
NTP 470 PROFESSIONNEL AVEC COUPE MT 0.80 MOTEUR DIRECT	12.801,00

Accessoires sur demande avec supplément

prix €

Cutter mt.1.00 avec houes CB5C	448,50
Échangeur de chaleur avec ventilateur électrique	1.294,80
Commandes électriques proportio. avec joystick pour mvmt de bras PA 200	4.191,20
Accumulateur d'azote pour suspension 1er bras	400,40
Barre antichoc avec signaux lumineux	378,30
Paire de tendeurs	208,00
Accouplement fixe pour tendeurs	673,40
Accouplement coulissant pour tendeurs	673,40
Amortisseur hydraulique à retour automatique pour l'absorption des chocs sur le bras	854,00

Accessoires sur demande avec prix net

prix €

Réversibilité électro-hydraulique du rouleau rotor DANFOSS	1.326
--	-------

20 CV DE PUISSANCE

ÉQUIPEMENT STANDARD

Pompe haute pression aluminium groupe 2

Réversibilité de rotation du rouleau rotor

Amortisseur mécanique à retour automatique pour l'absorption des chocs sur le bras

Système flottant pour le nivellement automatique de la fraise au sol

Rouleau type CB5C avec houes

Rouleau d'appui réglable en hauteur

Patins consommables en matériau résistant à l'usure

Couvertures en caoutchouc avant et arrière

Moteur direct fonte haute pression groupe 2

Commandes câble flexibles

Coussinets autolubrifiants sur les joints

Huile et cardan protégés

Outils de coupe

Maillet articulé polyvalent pour herbe, arbustes, bûches Ø 5 cm max



Cod. MB

€ 132,60

Couteaux doubles pour herbe, roseaux, buissons Ø 2 cm max



Cod. CB5C

la norme

DÉBROUSSAILLEUSES HYDRAULIQUES À ENGRENAGE



NTP À DEUX BRAS

PORTABLE PA 200

PORTABLE PA 200
La commande PA 200 est un joystick de dernière génération à six axes proportionnels avec la possibilité de programmer les vitesses de déplacement via un logiciel, en les adaptant aux besoins du client. Grâce à sa petite taille, il peut être facilement installé dans tout type de cabine de tracteur.



POSTES DE TRAVAIL

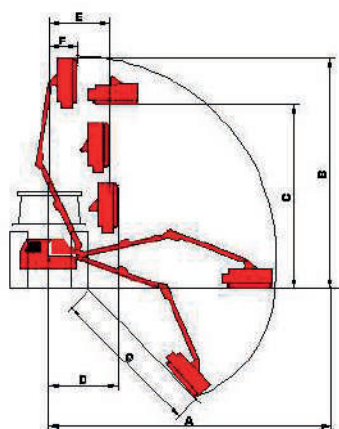

		NTP 370	NTP 470
A	mt	3,70	4,70
B	mt	4,20	5,20
G	mt	2,30	3,35
F	mt	0,80	0,70
D	mt	1,05	1,05
C	mt	1,80	2,30
E	mt	1,65	1,90

Mesure exprimée en mètres avec un cutter de 1,00 mètre



Échangeur de chaleur avec ventilateur électrique



Amortisseur pour absorption des chocs



NTP 470 en phase travaux

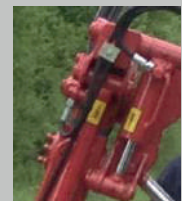

Amortisseur hydraulique



Inverseur électro-hydraulique



Système d'auto-nivellement du couteau de coupe

MODÈLE	ATTEINDRE	LESTER	TRACTEUR	POIDS DU TRACT.MIN.	LARG. MIN TRACT.	P.D.F	ROTOR
	MT	KG	HP	KG	MT	GIRI/MAX	GIRI/MIN
TPM 350	3,50	550	40/50	1700	1,50	540	3000
TPM 450	4,50	580	50/60	2000	1,60	540	3000
TPR 450	4,50	650	50/60	2000	1,60	540	3000

HP 30 DE PUISSANCE

ÉQUIPEMENT STANDARD

Pompe fonte haute pression groupe 3

Réversibilité de rotation du rouleau rotor

Amortisseur mécanique à retour automatique pour l'absorption des chocs sur le bras

Système flottant pour le nivellement automatique de la fraise au sol

Rouleau renforcé avec houes type MB

Rouleau d'appui réglable en hauteur

Patins consommables matériau résistant à l'usure

Couvertures en caoutchouc avant et arrière

Moteur direct fonte haute pression groupe 2 (TPM) groupe 3 (TPR)

Commandes câble flexibles

Coussinets autolubrifiants sur les joints

Huile et cardan protégés

Modèles à 2 bras en acier à haute résistance

prix €

TPM 350 PROFESSIONAL AVEC MOTEUR DIRECT DE FRAISAGE DE 0,80 MT	13.709,00
TPM 450 PROFESSIONAL AVEC MOTEUR DIRECT DE FRAISAGE DE 0,80 MT	14.197,00
TPR 450 POUR PADDY AVEC FRAISAGE MT 1,00 MOTEUR DIRECT	16.494,40

Accessoires sur demande avec supplément

prix €



Fraise mt.1.00 avec houes MB	448,50
Échangeur de chaleur avec ventilateur électrique	1.294,80
Commandes électriques proportio. avec joystick pour mvmt de bras PA 200	4.191,20
Accumulateur d'azote pour suspension 1er bras	400,40
Barre antichoc avec signaux lumineux	378,30
Coppia di tenditori a vite	208,00
Accouplement fixe pour tendeurs *	673,40
Accouplement coulissant pour tendeurs*	673,40
Amortisseur hydraulique à retour automatique pour l'absorption des chocs sur le bras *	854,10

Accessoires sur demande avec prix net

prix €

Réversibilité électro-hydraulique du rouleau rotor DANFOSS	1.326,00
--	-----------------

Outils de coupe

Maillet articulé polyvalent pour herbe, arbustes, bûches Ø 5 cm max	Couteaux articulés avec boulon en U
	
Cod. MB	Cod. CB8
la norme (TPM)	la norme (TPR)

DÉBROUSSAILLEUSES HYDRAULIQUES À ENGRENAGE

TPM



Échangeur de chaleur avec ventilateur électrique



Amortisseur pour absorption des chocs



TPM 450 en phase travaux

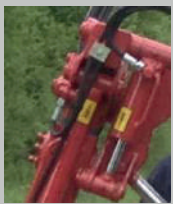

Amortisseur hydraulique



Inverseur électro-hydraulique



Système d'auto-nivellement du couteau de coupe

TPM À deux bras

PORTABLE PA 200

La commande PA 200 est un joystick de dernière génération à six axes proportionnels avec la possibilité de programmer les vitesses de déplacement via un logiciel, en les adaptant aux besoins du client. Grâce à sa petite taille, il peut être facilement installé dans tout type de cabine de tracteur/trattrice

Nouvelle manette

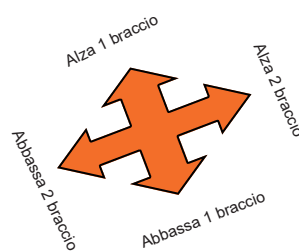

POSTES DE TRAVAIL

TPM 350 TPM/TPR 450

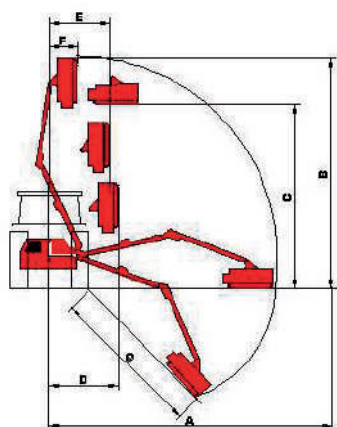

		TPM 350	TPM/TPR 450
A	mt	3,50	4,50
B	mt	3,80	5,20
G	mt	2,20	3,35
F	mt	0,90	0,70
D	mt	1,05	1,05
C	mt	1,80	2,30
E	mt	1,75	1,90

Mesure exprimée en mètres avec une fraise de 1,00 mètre

MODÈLE	ATTEINDRE	LESTER	TRACTEUR	POIDS DU TRACT. MIN.	LARGEUR.	P.D.F	ROTOR
	MT	KG	HP	KG	MT	GIRI/MAX	GIRI/MIN
DUAL 300	3,00	515	30/50	1700	1,20	540/1000	3000
DUAL 360	3,60	595	50/60	2000	1,40	540/1000	3000
DUAL 460	4,60	1000	100/120	3600	2,20	540/1000	3000

DUAL 300/360

HP 20 Puissance

DUAL 460

HP 51 Puissance

ÉQUIPEMENT STANDARD

Pompe à engrenages haute pression

Joystick PA 200 complet avec réversibilité électro-hydraulique du rouleau rotor DANFOSS

Amortisseur hydraulique à retour automatique pour l'absorption des chocs sur le bras

Système flottant pour le nivellement automatique de la fraise au sol

Rouleau à lames type CB5C (DUAL 300/360) lames ZS (DUAL 460)

Rouleau de support réglable

Patins consommables matériau résistant/usure

Couvertures en caoutchouc avant et arrière

Moteur direct

Coussinets autolubrifiants sur les joints

Huile et cardan protégés

Modèles à 2 bras en acier à haute résistance

prix €

DUAL 300	MOTEUR DIRECT DE FRAISAGE DE 0,80 MT	19.455,80
DUAL 360	COUPE MT 0.80 MOTEUR DIRECT - EXTENSION DE BRAS MT 0.60	22.513,40
DUAL 460	COUPE MT 0.80 MOTEUR DIRECT - EXTENSION DE BRAS MT 0.60	26.936,00

Accessoires sur demande avec supplément

prix €

Échangeur de chaleur avec ventilateur électrique (DUAL 300/360)	1.294,80
Échangeur de chaleur avec ventilateur électrique (DUAL 460)	1.591,20
Barre antichoc avec signaux lumineux	432,90



Accessoires sur demande avec prix net

prix €

Différence pour le système hydraulique DANFOSS avec 4 commandes électriques proportionnelles 



Outils de coupe

<p>Couteaux doubles pour herbe, roseaux, buissons ø2 cm max</p> 	<p>Houes torsadées polyvalentes pour l'herbe, les arbustes, les bûches ø5 cm max</p> 	<p>Maillet articulé polyvalent pour herbe, arbustes, bûches ø 5 cm max</p> 	
Cod. CB5C	cod ZS	Cod. MB	
la norme (DUAL 300/360)	la norme (DUAL 460)	€ 137,80*	

DÉBROUSSAILLEUSES HYDRAULIQUES POUR TRACTEURS AVEC RELEVAGE AVANT ET ARRIÈRE



DUAL

PORTABLE PA 200

La commande PA 200 est un joystick de dernière génération à six axes proportionnels avec la possibilité de programmer la vitesse des mouvements au moyen d'un logiciel, en les adaptant aux besoins du client. Grâce à sa petite taille, il peut être facilement installé dans tout type de cabine de tracteur

Nouvelle manette

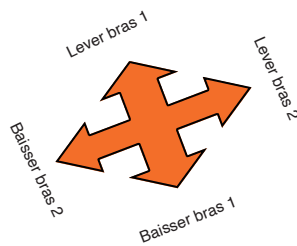

POSTES DE TRAVAIL

POSSIBILITÉ D'APPLICATION AVANT ET ARRIÈRE

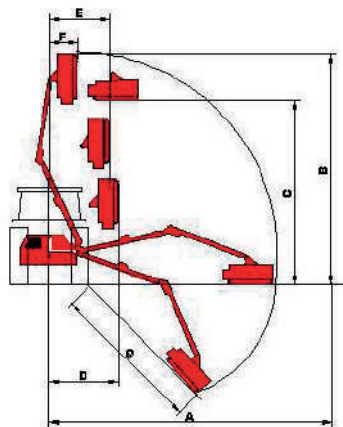

		DUAL 300	DUAL 360	DUAL 460
A	mt	3,00	3,60	
B	mt	3,50	4,20	
G	mt	1,80	2,35	
F	mt	0,80	0,80	
D	mt	1,05	1,05	
C	mt	1,80	2,00	
E	mt	1,65	1,90	

Mesure exprimée en m avec un cutter de 0,80 m



Échangeur de chaleur avec ventilateur électrique

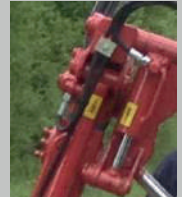

Amortisseur pour absorption des chocs



Dual 300 pendant le transport



Inverseur électro-hydraulique



Système d'auto-nivellement du couteau de coupe

MODÈLE	ATTEINDRE	LESTER	TRACTEUR	POIDS DU TRACT. MIN.	LARGEUR. MIN. TRACTEUR	P.D.F	ROTOR
	MT	KG	HP	KG	MT	GIRI/MAX	GIRI/MIN
DE 480	4,80	860	50/70	2800	1,70	540	3000
DE 580	5,80	900	60/80	3000	1,80	540	3000

Modèles à 2 bras en acier à haute résistance

prix €

DE 480 PROFESSIONAL AVEC MOTEUR DIRECT DE FRAISAGE DE 1,00 MT	14.946,00
DE 580 PROFESSIONAL AVEC MOULIN DE MT 1,00 MOTEUR DIRECT	15.247,7

Accessoires sur demande avec supplément

prix €



Fraise mt.1,20 - rouleau à vis Ø12 - houes ZS (diff. de prix)	673,40
Rouleau 6 rangs - tube renforcé - vis Ø20 - houes ZS	432,90
Transmission par courroie	1.770,60
Galet support Ø133 vis 6 roulements renforcés avec double joints spi	470,60
Kit de protection avant du couteau avec toile en caoutchouc et chaînes	263,90
Échangeur de chaleur avec ventilateur électrique - 110 litres/min - 8000 Kcal/h	1591,20
Commandes électriques proportio. avec joystick pour mvmt de bras PA 200	4.191,20
Accumulateur d'azote pour suspension 1er bras	400,40
Barre antichoc avec signaux lumineux	432,90
Paire de tendeurs	293,80
Accouplement fixe pour tendeurs	673,40
Accouplement coulissant pour tendeurs	673,40
Amortisseur hydraulique à retour automatique pour l'absorption des chocs	854,00

Accessoires sur demande avec prix net

prix €

Réversibilité électro-hydraulique du rouleau rotor DANFOSS	1.419,60
--	----------

Outils de coupe

Interchangeable sur le même rotor	Interchangeable sur le même rotor	
<p>Houes torsadées polyvalentes pour graminées arbustives, bûches Ø5 cm max</p> 	<p>Couteaux doubles pour herbe, roseaux, buissons Ø 3 cm max</p>  <p>CZ8 uniquement sur houes à rouleaux Renforcé</p>	
cod ZS	cod ZD5 / CZ8	
la norme	suppl.€ 105,00* /€ 214,00*	
	suppl.€ 137,00* /€ 283,00*	

HP 51 DE PUISSANCE

ÉQUIPEMENT STANDARD

Système hydraulique avec pompe haute pression et moteur groupe 3

Réversibilité de rotation du rouleau rotor

Amortisseur mécanique à retour automatique pour l'absorption des chocs sur le bras

Système flottant pour l'auto-nivellement du timon au sol

Tuyaux en caoutchouc protégés par une queue de cochon en polyéthylène

Rouleau 6 rangs à vis Ø12 Houes type ZS

Rouleau d'appui réglable en hauteur

Patins consommables en matériau résistant à l'usure

Couvertures en caoutchouc avant/arrière

Moteur direct en fonte

Commandes câble flexibles

Coussinets autolubrifiants sur les joints

Huile et cardan protégés

DÉBROUSSAILLEUSES HYDRAULIQUES À ENGRENAGE

DE



DE A DEUX BRAS

PORTABLE PA 200

La commande PA 200 est un joystick de dernière génération à six axes proportionnels avec la possibilité de programmer les vitesses de déplacement via un logiciel, en les adaptant aux besoins du client. Son faible encombrement se prête à être facilement installé dans tout type de cabine de tracteur.

Nouvelle manette

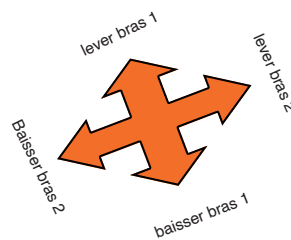

Échangeur de chaleur avec ventilateur électrique



Commandes par câble flexibles



DE 580 en phase travaux



Inverseur électro-hydraulique



Système d'auto-nivellement du couteau de coupe

POSTES DE TRAVAIL

DE 480 DE 580

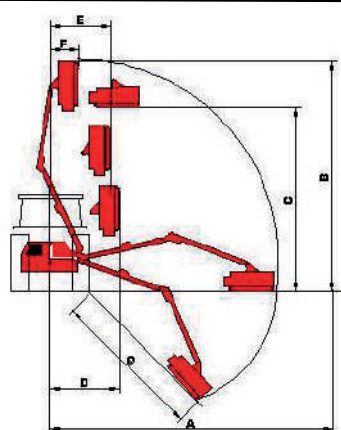

		DE 480	DE 580
A	mt	4,80	5,80
B	mt	5,40	6,10
G	mt	3,05	3,85
F	mt	0,75	0,80
D	mt	1,40	1,40
C	mt	2,35	2,85
E	mt	2,05	2,35

Mesure exprimée en m avec un cutter de 120 m

MODÈLE	ATTEINDRE	LESTER	TRACTEUR	POIDS DU TRACT. MIN.	LARGEUR.	P.D.F	ROTOR
	MT	KG	HP	KG	MT	GIRI/MAX	GIRI/MIN
DER 470	4,90	880	50/70	2800	1,70	540	3000
DER 570	5,90	920	60/80	3000	1,80	540	3000

Modèles à 2 bras en acier à haute résistance

prix €

DER 470	PROFESSIONNEL AVEC MOULIN DE MT 1.00 MOTEUR DIRECT	17.605,90
DER 570	PROFESSIONNEL AVEC MOULIN DE MT 1.00 MOTEUR DIRECT	17.907,50

Accessoires sur demande avec supplément

prix €



Fraise mt.1,20 - rouleau à vis Ø12 - houes ZS (diff. de prix)	673,40
Rouleau 6 rangs - tube renforcé - vis Ø20 - houes ZS	432,90
Transmission par courroie	1.770,60
Galet support Ø133 vis 6 roulements renforcés avec double joints spi	470,60
Kit de protection avant du couteau avec toile en caoutchouc et chaînes	263,90
Échangeur de chaleur avec ventilateur électrique - 110 litres/min - 8000 Kcal/h	1591,20
Commandes électriques proportio. avec joystick pour le mvmt du bras PA 200	4.433,00
Accumulateur d'azote pour suspension 1er bras	400,40
Barre antichoc avec signaux lumineux	432,90
Paire de tendeurs	293,80
Accouplement fixe pour tendeurs *	673,40
Accouplement coulissant pour tendeurs *	673,40

Accessoires sur demande avec prix net

prix €

Réversibilité électro-hydraulique du rouleau rotor DANFOSS	1.419,60
--	----------

Outils de coupe

Interchangeable sur le même rotor	Interchangeable sur le même rotor	
Houes torsadées polyvalentes pour herbe, arbustes, bûches Ø5 cm max 	Couteaux doubles pour herbe, roseaux, buissons Ø3 cm max CZ8 uniquement sur houes à rouleaux Renforcé 	
cod ZS	cod ZD5 / CZ8	
la norme	suppl.€ 105 / *€ 214*	
	suppl.€ 137 / *€ 283*	

HP 51 Puissance

ÉQUIPEMENT STANDARD

Système hydraulique indépendant avec pompe et moteur en fonte haute pression groupe 3

Réversibilité de rotation du rouleau rotor

Amortisseur hydraulique à retour automatique pour l'absorption des chocs sur le bras

Système flottant pour l'auto-nivellement du timon au sol

Tuyaux en caoutchouc protégés par une queue de cochon en polyéthylène

Cylindrée hydraulique arrière : rotation à 95°

Rouleau 6 rangs à vis Ø12 Houes type ZS

Rouleau d'appui réglable en hauteur

Patins consommables en matériau résistant à l'usure

Couvertures en caoutchouc avant et arrière

Moteur direct en fonte

Commandes câble flexibles

Coussinets autolubrifiants sur les joints

Huile et cardan protégés

DÉBROUSSAILLEUSES HYDRAULIQUES À ENGRENAGE HAUTE PRESSION



DER À deux bras

PORTABLE PA 200

La commande PA 200 est un joystick de dernière génération à six axes proportionnels avec la possibilité de programmer les vitesses de déplacement via un logiciel, en les adaptant aux besoins du client. Grâce à sa petite taille, il peut être facilement installé dans tout type de cabine de tracteur.

Nouvelle manette

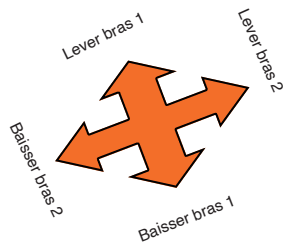

Échangeur de chaleur avec ventilateur électrique



Commandes par câble flexibles



Amortisseur hydraulique



DER 570 pendant le transport



Inverseur électro-hydraulique



Système d'auto-nivellement du couteau de coupe

POSTES DE TRAVAIL

DER 470 DER 570

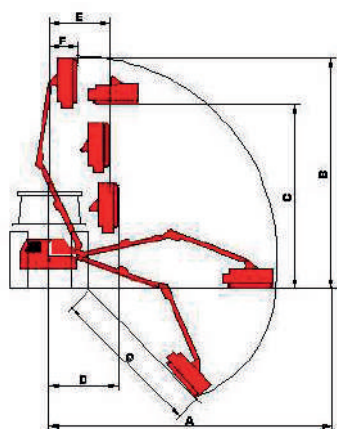

		DER 470	DER 570
A	mt	4,90	5,90
B	mt	5,40	6,10
G	mt	3,05	3,85
F	mt	0,75	0,80
D	mt	1,40	1,40
C	mt	2,35	2,85
E	mt	2,05	2,35

Mesure exprimée en m avec un cutter de 1,20 m

MODÈLE	ATTEINDRE	LESTER	TRACTEUR	POIDS DU TRACT.MIN.	LARG. MIN TRACT.	P.D.F	ROTOR
	MT	KG	HP	KG	MT	GIRI/MAX	GIRI/MIN
DP 500	5,00	1030	70/90	3500	2,30	540	3000
DP 600	6,00	1060	90/120	3600	2,30	540	3000

Modèles à 2 bras en acier à haute résistance

prix €

DP500	PROFESSIONNEL AVEC MOULIN DE MT 1.00 MOTEUR DIRECT	19.704,00
DP600	PROFESSIONNEL AVEC MOULIN DE MT 1.00 MOTEUR DIRECT	20.324,00

Accessoires sur demande avec supplément

prix €





Fraise mt.1,20 - rouleau avec vis - Ø12 - houes ZS (prix diff.)	673,40
Fraise mt.1,30 - rouleau avec vis - Ø12 - houes ZS (prix diff.)	973,70
Rouleau 6 rangs - tube renforcé - vis Ø20 - houes ZS	432,90
Transmission par courroie	1.770,60
Galet support Ø133 vis 6 roulements renforcés avec double joints spi	470,60
Kit de protection avant du couteau avec toile en caoutchouc et chaînes	263,90
Échangeur de chaleur avec ventilateur électrique - 110 litres/min - 8000 Kcal/h	1591,20
Commandes électriques proportio. avec joystick pour mvmt de bras PA 200	2.433,00
Accumulateur d'azote pour suspension 1er bras	400,40
Pompe à piston et moteur avec multiplicateur en fonte PUISSANCE HP 64	5.519,80
Barre antichoc avec signaux lumineux	432,90
Paire de tendeurs	293,80
Accouplement fixe pour tendeurs *	673,40
Accouplement coulissant pour tendeurs*	673,40
Kit universel d'attelage semi-fixe et de complément selon le tracteur *	4.030,00
Peinture jaune ANAS *	226,2

Accessoires sur demande avec prix net

prix €

Réversibilité électro-hydraulique du rouleau rotor DANFOSS	1.419,60
1er bras surdimensionné à double vérins pour DP 500S et DP 600S	1.622,40
1er bras surdimensionné à double vérins pour DP 550S et DP 650S	2.028,00
Pompe et moteur plus tubes de 1 "HP 58	811,20
Système hydraulique DANFOSS	
Fraise à ouverture manuelle 350,00 € - Fraise à ouverture hydraulique	910,00

Outils de coupe

Interchangeable sur le même rotor	Interchangeable sur le même rotor	Rotor spécifique	Rotor spécifique
Houes torsadées polyvalentes pour l'herbe, les arbustes, les bûches Ø5 cm max 	Couteaux doubles pour herbe, roseaux, buissons Ø3 cm max CZ8 uniquement sur houes à rouleaux Renforcé 	Maillets à herbe, émondes Ø6 cm max 	Couteaux articulés particulièrement adaptés aux remblais routiers 
cod ZS	cod ZD5 / CZ8	cod MZF	cod CB8
la norme	suppl.€ 105 / *€ 24*	suppl. € 1.049 n. 18	suppl. € 960 n.*36
	suppl.€ 137 / *€ 283*	suppl. € 1.142*n. 24	suppl. € 1.020 * n48

HP 51 Puissance

ÉQUIPEMENT STANDARD

Système hydraulique indépendant avec pompe et moteur en fonte haute pression groupe 3

Réversibilité de rotation du rouleau rotor

Amortisseur hydraulique à retour automatique pour l'absorption des chocs sur le bras

Système flottant pour l'auto-nivellement du timon au sol

Tuyaux en caoutchouc protégés par une queue de cochon en polyéthylène

Cylindrée hydraulique arrière : rotation à 95°

Rouleau 6 rangs à vis Ø12 Houes type ZS

Rouleau d'appui réglable en hauteur

Patins consommables en matériau résistant à l'usure

Couvertures en caoutchouc avant et arrière

Moteur direct en fonte

Commandes câble flexibles

Coussinets autolubrifiants sur les joints

Huile et cardan protégés

DÉBROUSSAILLEUSES HYDRAULIQUES À ENGRENAGE HAUTE PRESSION



DP À deux bras

PORTABLE PA 200

La commande PA 200 est un joystick de dernière génération à six axes proportionnels avec la possibilité de programmer les vitesses de déplacement via un logiciel, en les adaptant aux besoins du client. Grâce à sa petite taille, il peut être facilement installé dans tout type de cabine de tracteur.

Nouvelle manette

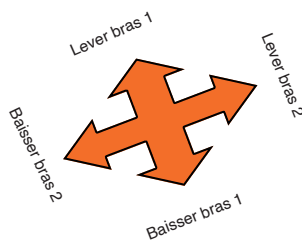

Échangeur de chaleur avec ventilateur électrique



Joystick PA 200



DP 600 pendant le transport



Inverseur électro-hydraulique



Système d'auto-nivellement du couteau de coupe

POSTES DE TRAVAIL

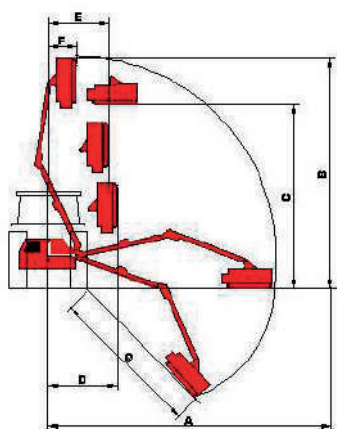

		DP 500	DP 600
A	mt	5,00	6,00
B	mt	5,40	6,10
G	mt	3,60	3,90
F	mt	0,70	0,60
D	mt	1,60	1,85
C	mt	2,50	2,90
E	mt	2,20	2,50

Mesure exprimée en m avec un cutter de 120 m

MODELLO	Dimension	Poids	Tracteur	POIDS MIN TRACTEUR	LARGEUR. MIN. TRACTEUR	P.D.F	ROTOR
	MT	KG	HP	KG	MT	GIRI/MAX	GIRI/MIN
DPV600	6,00	1380	100/120	4200	2,20	540	3000

Modèles à 2 bras en acier à haute résistance

Prix €

DPV600 PPROFESSIONNEL AVEC MOULIN DE 1,00 MT MOTEUR DIRECT	25 997,00
---	------------------

Accessoires sur demande avec supplément

Prix €





Fraise mt.1,20 - rouleau avec vis - Ø12 - houes ZS (prix diff.)	699,00
Fraise mt.1,30 - rouleau avec vis - Ø12 - houes ZS (prix diff.)	1 011,00
Rouleau 6 rangs - tube renforcé - vis Ø20 - houes ZS	449,00
Transmission par courroie	1 839,00
Galet support Ø133 vis 6 roulements renforcés avec double joints spi	489,00
Kit de protection avant du couteau avec toile en caoutchouc et chaînes	274,00
Échangeur de chaleur avec ventilateur électrique - 110 litres/min - 8000 Kcal/h	1 652,00
Com. élec. proportionnelles avec joystick pour mouvement de bras PA 200	4 757,00
Pompe à piston et moteur avec multiplicateur en fonte PUISSANCE HP 64	5 732,00
Barre antichoc avec signaux lumineux	449,00
Paire de tendeurs	305,00
Accouplement fixe pour tendeurs*	699,00
Accouplement coulissant pour tendeurs*	699,00
Kit universel d'attelage semi-fixe et de complément selon le tracteur *	4 185,00
Peinture jaune ANAS *	235,00

Accessoires sur demande avec prix net

prezzo €

Réversibilité électrohydraulique du rouleau rotor DANFOSS	1 474,00
P o m p a e m o t heures augmentées Tubes 1 "HP 58	1 080,00
Système hydraulique DANFOSS	
Fraise à ouverture manuelle	€ 472,00
Fraise à ouverture hydraulique	€ 945,00

Outils de coupe

Interchangeable sur le même rotor	Interchangeable sur le même rotor	Rotor renforcé spécifique	Rotor renforcé spécifique
Houes torsadées polyvalentes pour graminées arbustives, bûches Ø5 cm max 	Couteaux doubles pour herbe, roseaux, buissons Ø3 cm max  CZ8 solo su rullo zappe rinforzato	Maillets à herbe, émondés Ø6 cm max 	Couteaux articulés particulièrement adaptés aux remblais routiers 
cod ZS	cod ZD5 / CZ8	cod MZF	cod CB8
di serie	suppl.€ 81,00*/ €165,00*	suppl. € 807,00* n. 18	suppl. € 739,00* n. 36
	suppl.€106,00*/ €218,00*	suppl. € 879,00* n. 24	suppl. € 785,00* n. 48

HP 51 DE PUISSANCE

ÉQUIPEMENT STANDARD

Système hydraulique indépendant avec pompe et moteur en fonte haute pression groupe 3

Réversibilité de rotation du rouleau rotor

Amortisseur hydraulique à retour automatique pour l'absorption des chocs sur le bras

Système flottant pour l'auto-nivellement du timon au sol

Tuyaux en caoutchouc protégés par une queue de cochon en polyéthylène

Cylindrée hydraulique arrière : rotation à 95°

Rouleau 6 rangs à vis Ø12 Houes type ZS

Rouleau de support réglable

Accumulateur d'azote de suspension 1er bras

Patins consommables en matériau résistant à l'usure

Couvertures en caoutchouc avant et arrière

Moteur direct

Commandes par câble flexibles

Coussinets autolubrifiants sur les joints

Huile et cardan protégés

*

DÉBROUSSAILLEUSES HYDRAULIQUES À ENGRENAGE HAUTE PRESSION



DPV ALIMENTATION CENTRALE

PORTABLE PA 200

La commande PA 200 est un joystick de dernière génération à six axes proportionnels avec la possibilité de programmer les vitesses de déplacement via un logiciel, en les adaptant aux besoins du client. Grâce à sa petite taille, il peut être facilement installé dans tout type de cabine de tracteur.

Nouveau Joystick

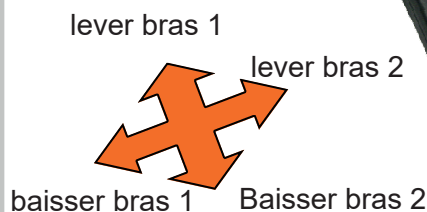

Joystick PA 200



Échangeur de chaleur avec ventilateur électrique



Système d'auto-nivellement du couteau de coupe



DPV600 en travail

POSTES DE TRAVAIL

DPV600

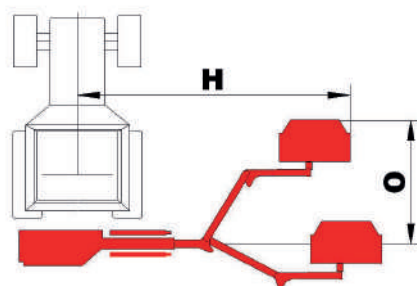
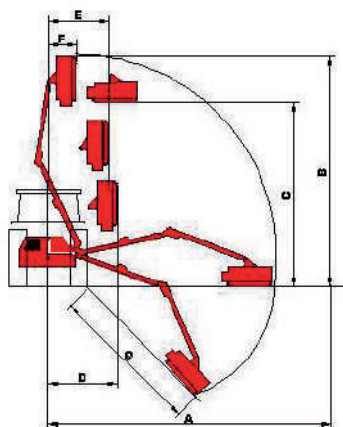

Misura espressa in mt con fresa da mt 120

A	mt	6.00
B	mt	6.10
G	mt	3.90
F	mt	0.60
D	mt	1.85
C	mt	2.90
E	mt	2.50
H	mt	5.40
O	mt	2.20



27 / 5 000
Résultats de traduction
Inverseur électro-hydraulique

MODÈLE	ATTEINDRE	LESTER	PARADE	TRACTEUR	POIDS TRACTEUR	LARG. MIN	P.D.F	ROTOR
	MT	KG	MT	HP	KG	MT	GIRI/MAX	GIRI/MIN
DPS 580	5,80	1220	0,80	90/100	3800	2,10	540	3000
DPS 720	7,20	1320	1,20	120/140	4600	2,30	540	3000
DPS 1100	1,100	2450	1,10	140/180	6000	2,50	540	3000

Modèles à 2 et 3 bras en acier haute résistance

prix €

DPS 580 PROFESSIONNEL AVEC MOULIN DE MT 1.00 MOTEUR DIRECT - EXTENSION DE BRAS MT.0.80	23.574,20
DPS 720 PROFESSIONNEL AVEC MOULIN DE 1,00 MT MOTEUR DIRECT - BRAS D'EXTENSION 1,20 MT	26041,60
DPS 1100 PROFESSIONNEL AVEC MOULIN DE 1,00 MT MOTEUR DIRECT - BRAS D'EXTENSION 1,20 MT	45581,90

Accessoires sur demande avec supplément

prix €





Fraise mt.1,20 - rouleau avec vis Ø12 - houes ZS (diff.prezzo)	673,40
Fraise mt.1,30 - rouleau avec vis Ø12 - houes ZS (diff.prezzo)	973,70
Rouleau 6 rangs - tube renforcé - vis Ø20 - houes ZS	432,90
Transmission par courroie	1.770,60
Galet support Ø133 vis 6 roulements renforcés avec double joints spi	470,60
Kit de protection avant du couteau avec toile en caoutchouc et chaînes	263,90
Échangeur de chaleur avec ventilateur électrique - 110 litres/min - 8000 Kcal/h	1591,20
Commandes électriques proportionnelles avec joystick pour mouvement de bras PA 200	4581,20
Commandes électriques prop. avec joystick pour le mouvement du bras EI 100 x DPS 1100	5505,50
Pompe à piston et moteur avec multiplicateur en fonte PUISSANCE HP 64	5.519,80
Barre antichoc avec signaux lumineux	432,90
Paire de tendeurs	293,80
Accouplement fixe pour tendeurs *	673,40
Accouplement coulissant pour tendeurs*	673,40
Kit universel d'attelage semi-fixe et de complément selon le tracteur *	4.030,00
Peinture jaune ANAS *	226,20

Accessoires sur demande avec prix net

prix €

Réversibilité électro-hydraulique du rouleau rotor DANFOSS	1.419,60
Pompe et moteur plus tubes de 1 "HP 58	1040,00
Système hydraulique DANFOSS	
Cutter à ouverture manuelle	€ 455,00
Fraise à ouverture hydraulique	€ 910,00

Outils de coupe

Interchangeable sur le même rotor	Interchangeable sur le même rotor	Rotor renforcé spécifique	Rotor renforcé spécifique
Houes torsadées polyvalentes pour herbe, arbustes, bûches Ø 5 cm max 	Couteaux doubles pour herbe, roseaux, buissons Ø 3 cm max CZ8 uniquement sur houes à rouleaux Renforcé 	Maillets à herbe, émondes Ø6 cm max 	Couteaux articulés particulièrement adaptés aux remblais routiers 
cod ZS	cod ZD5 / CZ8	cod MZF	cod CB8
la norme	suppl.€ 105 / *€ 214 *	suppl. € 1049 n.18	suppl. €960 n.36
	suppl.€ 137 /283	suppl. €1.142 n.24	suppl.€1020 n.48

HP 51 Puissance

ÉQUIPEMENT STANDARD

Système hydraulique indépendant avec pompe et moteur en fonte haute pression groupe 3

Réversibilité de rotation du rouleau rotor

Amortisseur hydraulique à retour automatique pour l'absorption des chocs sur le bras

Système flottant pour l'auto-nivellement du timon au sol

Tuyaux en caoutchouc protégés par une queue de cochon en polyéthylène

Cylindrée hydraulique arrière : rotation à 95°

Rouleau 6 rangs à vis Ø12 Houes type ZS

Accumulateur d'azote de suspension 1er bras

Rouleau d'appui réglable en hauteur

Patins consommables en matériau résistant à l'usure

Couvertures en caoutchouc avant et arrière

Moteur direct en fonte

Commandes câble flexibles

Coussinets autolubrifiants sur les joints

Huile et cardan protégés

DÉBROUSSAILLEUSES HYDRAULIQUES À ENGRENAGE HAUTE PRESSION



Joystick EI100 pour DPS1100



Échangeur de chaleur avec ventilateur électrique



DPS 1100 en phase travaux



Inverseur électro-hydraulique



Système d'auto-nivellement du couteau de coupe

DPS À bras télescopique

PORTABLE PA 200

La commande PA 200 est un joystick de dernière génération à six axes proportionnels avec la possibilité de programmer les vitesses de déplacement via un logiciel, en les adaptant aux besoins du client. Grâce à sa petite taille, il peut être facilement installé dans tout type de cabine de tracteur.

Nouvelle manette

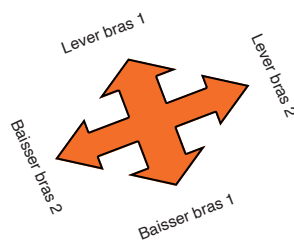

POSTES DE TRAVAIL

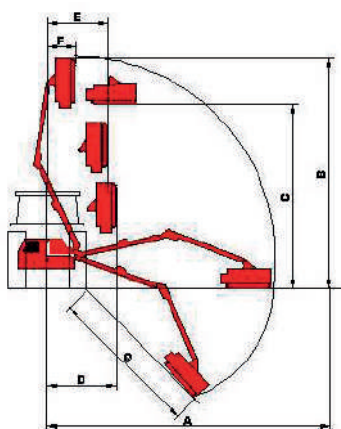

DPS 580 DPS 720 DPS 1100

	mt	DPS 580	DPS 720	DPS 1100
A	mt	5,80	7,20	11,00
B	mt	6,30	7,30	11,20
G	mt	4,40	5,50	8,00
F	mt	0,90	0,60	0,90
D	mt	1,60	1,60	1,60
C	mt	2,50	2,70	3,00
E	mt	2,20	2,20	2,20

Mesure exprimée en m avec un cutter de 120 m

MODÈLE	ATTEINDRE	LESTER	TRACTEUR	POIDS TRACTEUR	LARG.	P.D.F	ROTOR
	MT	KG	HP	KG	MT	GIRI/MAX	GIRI/MIN
DP 800 L	7,80	1220	100/120	4600	2,30	540	3000
DP 800	8,00	1400	120/140	5000	2,30	540	3000
DP 950	9,50	1800	130/160	5200	2,40	540	3000

Modèles à 3 bras en acier à haute résistance

prix €

DP 800L PROFESSIONALE CON FRESA DA MT 1,00 MOTORE DIRETTO	24.393,20
DP 800 PROFESSIONALE CON FRESA DA MT 1,00 MOTORE DIRETTO	27882,40
DP 950 PROFESSIONALE CON FRESA DA MT 1,00 MOTORE DIRETTO	35.462,70

Accessoires sur demande avec supplément

prix €





Fraise mt.1,20 - rouleau avec vis Ø12 - houes ZS (diff. de prix)	803,40
Fraise mt.1,30 - rouleau avec vis Ø12 - houes ZS bouche ouverte (diff. de prix)	973,70
Rouleau 6 rangs - tube renforcé - vis Ø20 - houes ZS	432,90
Transmission par courroie	1770,60
Galet support Ø133 vis 6 roulements renforcés avec double joints spi	470,60
Kit de protection avant du couteau avec toile en caoutchouc et chaînes	263,90
Échangeur de chaleur avec ventilateur électrique - 110 litres/min - 8000 Kcal/h	1591,20
Commandes hydrauliques proportionnelles avec joystick pour le mouvement du bras EI 100	5.393,70
Pompe à piston et moteur avec multiplicateur en fonte PUISSANCE HP 64	5.519,80
Barre antichoc avec signaux lumineux	432,90
Paire de tendeurs	293,80
Accouplement fixe pour tendeurs pour DP800L*	803,40
Crochet coulissant pour tendeurs pour DP800L *	803,40
Kit universel d'attelage semi-fixe et de complément selon le tracteur pour DP800L-DP800-DP950 *	4.030
Peinture jaune ANAS *	226,20

Accessoires sur demande avec prix net

prix €

Réversibilité électrohydraulique du rouleau rotor DANFOSS	1.419,60
Pompe et moteur plus tubes de 1 "HP 58	1040
Système hydraulique DANFOSS	
Fraise à ouverture manuelle	€ 455,00
Fraise à ouverture hydraulique	€ 910,00

Outils de coupe

Interchangeable sur le même rotor	Interchangeable sur le même rotor	Rotor renforcé spécifique	Rotor renforcé spécifique
Houes torsadées polyvalentes pour graminées arbustives, ches Ø5 cm max 	Couteaux doubles pour herbe, roseaux, buissons Ø 3 cm max 	Maillets à herbe, émondes Ø6 cm max 	Couteaux articulés particulièrement adaptés aux remblais routiers 
cod ZS	cod ZD5 / CZ8	cod MZF	cod CB8
la norme	suppl.€ 105 / *€ 24*	suppl. € 1049 n.18	suppl. €960 n.36
	suppl.€137/283	suppl. €1.142 n.24	suppl.€1020 n.48

HP 51 Puissance

ÉQUIPEMENT STANDARD

Système hydraulique indépendant avec pompe et moteur en fonte haute pression groupe 3

Réversibilité de rotation du rouleau rotor

Amortisseur hydraulique à retour automatique pour l'absorption des chocs sur le bras

Système flottant pour l'auto-nivellement du timon au sol

Tuyaux en caoutchouc protégés par une queue de cochon en polyéthylène

Cylindrée hydraulique arrière : rotation à 95°

Rouleau 6 rangs à vis Ø12 Houes type ZS

Accumulateur d'azote de suspension 1er bras

Rouleau d'appui réglable en hauteur

Couvertures en caoutchouc avant et arrière

Couvertures en caoutchouc avant et arrière

Moteur direct en fonte

Commandes câble flexibles

Coussinets autolubrifiants sur les joints

Huile et cardan protégés

DÉBROUSSAILLEUSES HYDRAULIQUES À ENGRENAGE HAUTE PRESSION



Amortisseur hydraulique



Échangeur de chaleur avec ventilateur électrique



Inverseur électro-hydraulique



Système d'auto-nivellement du couteau de coupe



DP 800 pendant le transport

DP À TROIS BRAS

Joystick EI 100

EI 100 a un solide accoudoir ergonomique en ABS avec des leviers simples pour le mouvement des bras. Il est composé de joysticks 4 axes et de 2 boutons électriques + 2 molettes. Le système hydraulique agit sur le premier et le second bras ; Les boutons électriques marche-arrêt sur la rotation de la fraise et la fermeture du bras, confèrent à cette commande une grande fiabilité.

n 2 boutons électrique + 2 rouleau pour mouvements les bras

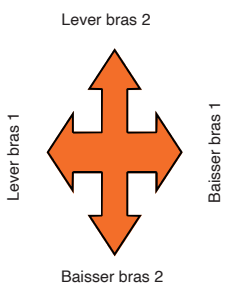

ACCODOIRS EN ABS

POSTES DE TRAVAIL

DP 800/L DP 950

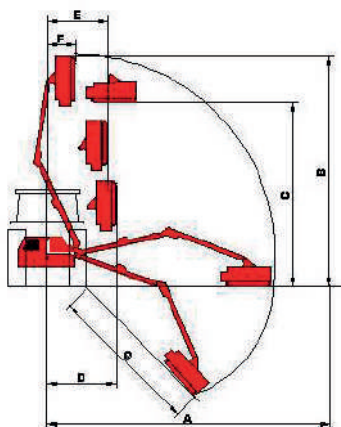

		DP 800/L	DP 950
A	mt	8,00	9,50
B	mt	8,20	9,50
G	mt	5,83	7,36
F	mt	0,70	2,70
D	mt	2,10	4,50
C	mt	4,80	5,90
E	mt	1,95	3,90

Mesure exprimée en m avec un cutter de 120 m

TÊTES DE BROYAGE

Modèle **FNTP - FTPM**



Modèle **FTPR - FDE**



ÉQUIPEMENT STANDARD

Réversibilité de rotation du rouleau rotor

Rouleau 6 rangs avec vis Ø12

Rouleau d'appui réglable en hauteur

Patins consommables en matériau résistant l'usure

Couverture en caoutchouc avant et arrière

Motoréducteur haute pression

Faux-châssis interne

TÊTES DE BROYAGE POUR CIRCUIT D'ENGRENAGES

prix €

Modèle	Transmission directe	Outils de coupe	Applicable aux modèles	
FNTP 8	Fraise DE MT 0,80	CB5	NTP	3.593,20
FNTP 10	Fraise DE MT 1,00	CB5	NTP	4.041,70
FTPM 8	Fraise DE MT 0,80	MB	TPM-DUAL	4.383,60
FTPM 10	Fraise DE MT 1,00	MB	TPM	4.786,60
FTPR 10	Fraise DE MT 1,00	CB8	TPR/RISAIA	5.097,30
FDE 10	Fraise DE MT 1,00	ZS4	DE-DER	5.097,30
FDE 12	Fraise DE MT 1,20	ZS4	DE-DER	5.623,80

Accessoires sur demande avec supplément

prix €





Fixation au bras de la débroussailleuse	427,70
Kit de protection avant de la fraise avec toile en caoutchouc et chaînes	263,90
Galet support Ø133 vis 6 roulements renforcés avec double joints spi (uniquement pour FDE)	470,60
Rouleau 6 rangs - tube renforcé - vis Ø 20 - houes ZS de série (uniquement pour FDE)	432,90

Sur demande avec prix net

prix €

Rouleau hélicoïdal disponible pour les modèles FDE-FD-FC-FE	338,00
---	--------

Outils de coupe

Mod FDE	Mod FDE	Mod FTPM	Mod FNTP
Houes torsadées polyvalentes pour herbe, arbustes, buissons 5 cm max 	Couteaux doubles pour herbe, roseaux, buissons 3 cm max 	Maillets articulés multi-usages pour herbe, arbustes, buissons 5 cm max 	Couteaux doubles pour herbe, roseaux, buissons 2 cm max 
cod ZS	cod ZD5 / CZ8	cod MB	cod CB5
la norme	suppl. €105/214€	la norme	la norme
	suppl.€137/283€		

BROYEURS PROFESSIONNELS

Modèle **FD- FC- FCP**



Modèle **FPI - FPP**



TÊTES DE BROYAGE POUR CIRCUIT D'ENGRENAGES prix €

Modèle	Longueur	Transmission	Applicable aux modèles	
FD 10	MT 1.00	Direct	DP-DPV-DPS-STRADA	5.332,60
FD 12	MT 1.20	Direct	DP-DPV-DPS-STRADA	6.004,70
FD 13	MT 1.30	Direct	DP-DPV-DPS-STRADA	6.331,00
FC 10	MT 1.00	Les bretelles	DER-DP-DPV-DPS	6.944,60
FC 12	MT 1.20	Les bretelles	DER-DP-DPV-DPS	7.616,70
FC 13	MT 1.30	Les bretelles	DP-DPV-DPS-STRADA	7.948,20
FPI 10	MT 1.00	Courroie unique	DP-DPV-DPS-STRADA	8.464,30
FPI 12	MT 1.20	Courroie unique	DP-DPV-DPS-STRADA	9.144,20





TÊTES DE BROYAGE POUR CIRCUIT À PISTONS prix €

FCP 10	MT 1.00	Les bretelles	DP- DPV-DPS-STRADA	8.524,00
FCP 12	MT 1.20	Les bretelles	DP- DPV-DPS-STRADA	9.196,20
FCP 13	MT 1.30	Les bretelles	DP- DPV-DPS-STRADA	9.523,80
FPP 10	MT 1.00	Courroie unique	DP- DPV-DPS-STRADA	10.267,40
FPP 12	MT 1.20	Courroie unique	DP- DPV-DPS-STRADA	10.938,20

Accessoires sur demande avec supplément prix €

Fixation au bras de la débroussailluse	427,70
Fixation avancée au bras de débroussailluse - timon rotatif 215°	1.105
Kit de protection avant de la fraise avec toile en caoutchouc et chaînes	263,90
Galet support Ø133 vis 6 roulements renforcés avec double joints spi	470,60
Rouleau 6 rangs - tube renforcé - vis Ø 20 - houes ZS de série	432,90
Fraise à ouverture manuelle 350,00 € - Fraise à ouverture hydraulique	910,00

Outils de coupe

Interchangeable sur le même rotor	Interchangeable sur le même rotor	Rotor renforcé spécifique	Rotor renforcé spécifique
Houes torsadées polyvalentes pour herbe, arbustes, buissons 5 cm max 	Couteaux doubles pour herbe, roseaux, buissons 3 cm max 	Rotor renforcé spécifique Maillets à herbe, émondés 6 cm max 	Rotor renforcé spécifique Couteaux articulés particulièrement adaptés aux remblais routiers 
cod ZS	cod ZD5 / CZ8	cod MZF	cod CB8
la norme	suppl.€105/214€	suppl. € 1.049 n. 18	suppl. € 960 n. 36
	suppl. € 137/283€	suppl. € 1.142 n. 24	suppl. € 1.021 n48

EQUIPEMENT STANDARD mod FPI-FPP

Rotation réversible du rouleau du rotor

Rouleau 6 rangs, tube renforcé, vis Ø 20 houes ZS de série

Galet support Ø133 vis 6 roulements renforcés avec double joints spi

Rouleau d'appui réglable en hauteur

Patins consommables en matériau résistant usure

Caoutchouc et protège-chaîne avant et arrière

Double sangle de maintien

Faux-châssis interne

Housse de ceinture très épaisse

Structure en acier Raex

Courroie crantée simple



Double sangle de maintien



Rouleau de support réglable

FDS

TÊTES DE BROYAGE POUR MACHINES DE TERRASSEMENT

Faux-châssis interne

Moteur direct

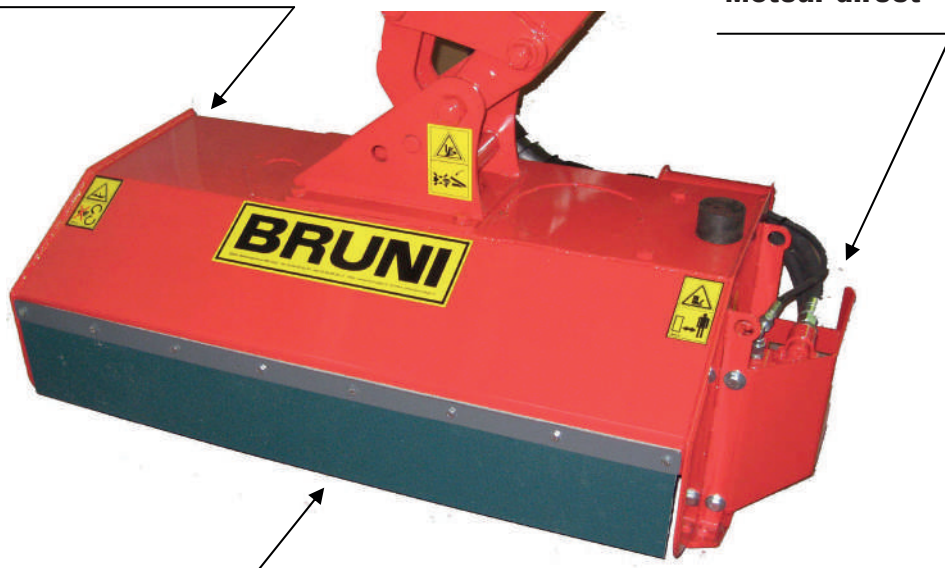

Réparations gommées

Coussinets résistants à l'usure

ÉQUIPEMENT STANDARD

Réversibilité de rotation du rouleau rotor

Rouleau 6 rangs avec vis Ø12

Rouleau d'appui réglable en hauteur

Patins consommables en matériau résistant usure

Couverture en caoutchouc avant et arrière

Motoréducteur haute pression

Faux-châssis interne



POUR EXCAVATRICES de 50 à 100q.

Modèle	Poids kg	Débit d'huile	Largeur de travail	Transmission	BAR max	prix €
FDS 8	110	40 l/min	MT 0.80	DIRECT	200	5.697,90
FDS 10	270	70 l/min	MT 1.00	DIRECT	200	7.022,60
FDS 12	320	70 l/min	MT 1.20	DIRECT	200	7.705,00

Accessoires sur demande avec supplément

	prix €
Kit autonivelant MOD FDS	2.717,00
Diviseur de débit avec max	553,80
Fixation au bras de la pelle	

Outils de coupe

Interchangeable sur le même rotor	Interchangeable sur le même rotor	UNIQUEMENT POUR MOD FDS 8
Houes torsadées polyvalentes pour herbe, arbustes, bûches 5 cm max 	Couteaux doubles pour herbe, roseaux, buissons 3 cm max CZ8 uniquement sur houes à rouleaux Renforcé 	maillets articulés polyvalents pour herbe, arbustes, bûches 5 
cod ZS	cod ZD5 / CZ8	cod MB
la norme	suppl.€ 105/214	la norme
	suppl.€ 137/283	

TÊTES DE BROYAGE POUR MACHINES TERRASSEMENT

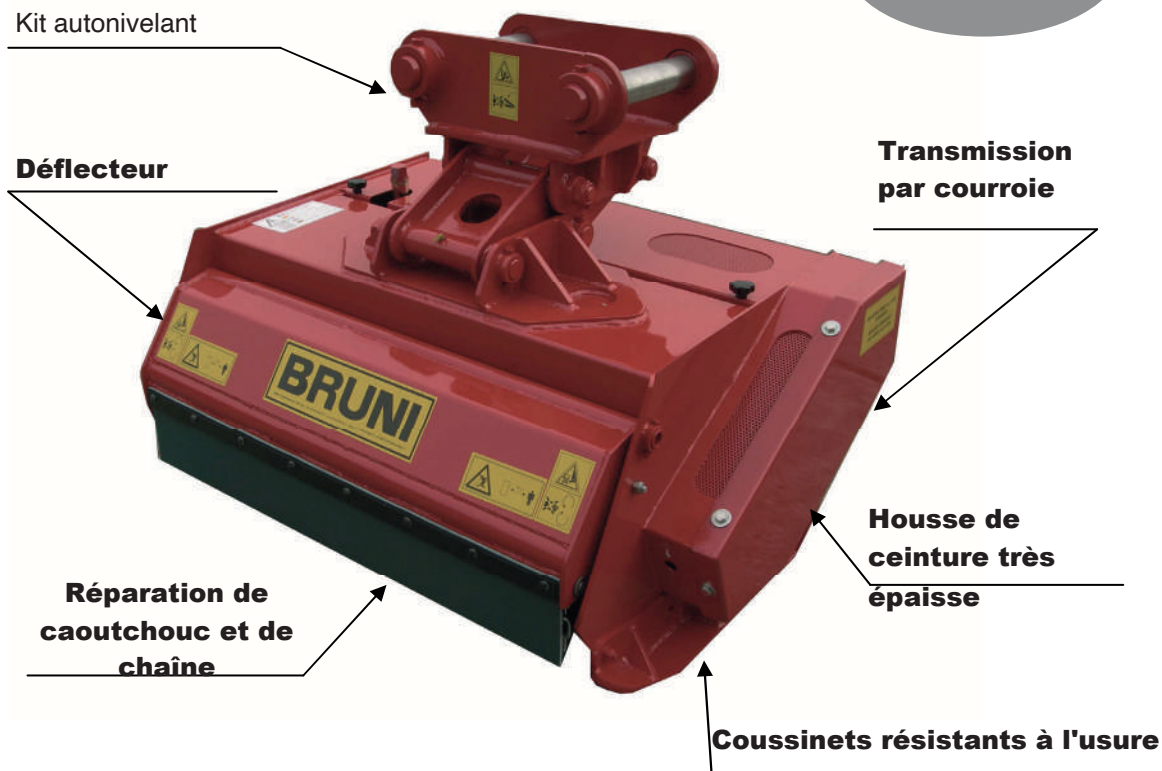

ÉQUIPEMENT STANDARD mod FCI-FDS

Réversibilité de rotation du rouleau rotor

Rouleau 6 rangs, tube renforcé, vis houes Ø20 ZS de série

Galet support Ø160 vis 6 roulements renforcés avec double joints spi

Rouleau d'appui réglable en hauteur

Patins consommables en matériau résistant à l'usure

Caoutchouc et protège-chaîne avant et arrière

Double sangle de maintien

Faux-châssis interne

Housse de ceinture très épaisse

Structure en acier Raex

Courroie crantée simple

POUR EXCAVATRICES de 100 à 200 q.

Modèle	Poids kg	Débit d'huile	Largeur de travail	Transmission	BAR min-max	prix €
FCS 10	550	90 l/min	MT 1.00	Les bretelles	200/280	15.545,40
FCS 12	690	90 l/min	MT 1.20	Les bretelles	200/280	16.218,80
FCS 15	798	90 l/min	MT 1.50	Les bretelles	200/280	17.387,50
FCS 18	890	90 l/min	MT 1.80	Les bretelles	200/280	19.195,80

Accessoires sur demande avec supplément

	prix €
Kit autonivelant MOD FCS	3.260,40
Diviseur de débit avec max	
Fixation au bras de la pelle	
Ouverture hydraulique du déflecteur avant	

Outils de coupe

Interchangeable sur le même rotor	Interchangeable sur le même rotor	Rotor renforcé spécifique	Rotor renforcé spécifique
Houes torsadées polyvalentes pour herbe, arbustes, bûches 5 cm max 	Couteaux doubles pour herbe, roseaux, buissons 3 cm max 	Maillets à herbe, émondés 6 cm max 	Couteaux articulés particulièrement adaptés aux remblais routiers
cod ZS	cod ZD5 / CZ8	cod MZF	cod CB8
di serie	suppl. €105/214	suppl. € 1049 n.18	suppl. €960 n.36
	suppl. €137/283	suppl. €1.142 n.24	suppl. €1020 n.48



Assemblage des rails

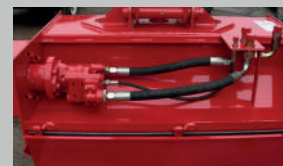

Double sangle de maintien



Kit autonivelant FCS

ROTOFOSS Roues cureuses pour canaux



CARACTÉRISTIQUES



Grand déflecteur pouvant être ouvert dans n'importe quelle position pour projeter le



Moteur à double support haute performance et longue durée de vie



Ressort autonivelant



Disques de sarcloir FA 10

Modèle	Largeur de travail	Outils de coupe	Applicable aux modèles avec système d'engrenage	prix €
RF 50	mt. 0,50	N. 5 PEZZI	DE-DP-DFC-DPS ET BRAS D'EXCAVATRICE	5.755,00
RF 65	mt. 0,65	N. 6 PEZZI	DE-DP-DFC-DPS ET BRAS D'EXCAVATRICE	6.492,00
RF 80	mt. 0,80	N.10 PEZZI	DE-DP-DFC-DPS ET BRAS D'EXCAVATRICE	6.874,40
Modello	Largeur de travail	Outils de coupe	Applicable aux modèles avec système d'engrenage	prix €
RF 65 PRO	mt. 0,65	N. 6 PEZZI	DE-DP-DFC-DPS-E BRAS DE PELLE	6897,80
RF 80 PRO	mt. 0,80	N. 10 PEZZI	DE-DP-DFC-DPS-E BRAS D'EXCAVATRICE	7.368,40

FA 10 Fresa per il taglio di alghe



Modèle	Largeur de travail	Outils de coupe	Applicable aux modèles avec système d'engrenage	prix €
FA 10	mt. 1,00	N. 5 PEZZI	DE-DP-DFC-DPS e BRAS D'EXCAVATRICE	6.219,20

OUTILS TERMINAUX POUR L'ÉLAGAGE

Mod CM Tailleuse pour haies

prix €



	<i>Largeur de travail</i>	
CM 130	cm 130	3.474,90
CM 150	cm 150	3.614,00

Applicable aux modèles avec système d'engrenage Série DE-DP-DFC-DPS - ET BRAS D'EXCAVATRICE

Mod TA Scies à branches

prix €



	<i>Largeur de travail</i>	
TA 160	cm 158	9.214,40
TA 190	cm 188	9.900,80
TA 220	cm 218	10.604,01

Applicable aux modèles avec système d'engrenage Série -DP-DFC-DPS et BRAS D'EXCAVATRICE

Mod SM Scies à disques multiples

prix €



	<i>Largeur de travail</i>	
SM 2	cm 100	9.375,60
SM 3	cm 150	10.588,50
SM 4	cm 200	11.794,90

Applicable aux modèles avec système d'engrenage

Mod SF Machine de découpe de rouleaux avec lames

prix €



	<i>Largeur de travail</i>	
SF 8	cm 80	7.854,60
SF 17	cm 170	9.415,90

Applicable aux modèles avec système d'engrenage Série -DP-DFC-DPS- ET BRAS D'EXCAVATRICE

KIT D'ASSEMBLAGE D'OUTILS

prix €

Kit de tuyauterie hydraulique	271,70
Kit tuyau pour RF PRO	331,50
Série de raccords rapides à vis pour le remplacement d'outils	241,80
Fixation au bras de la débroussailleuse	427,70



Phase de travail Mod TA 220

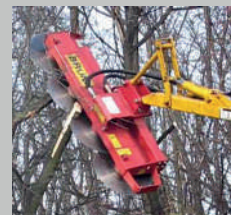

Mod SM 4 étape de travail



Phase de travail Mod SF 17



TA 160 en phase travaux

BROYEURS LATÉRAUX ARRIÈRE

ÉQUIPEMENT STANDARD TI

Déport latéral hydraulique
avec parallélogramme

Inclinaison du timon + 90 ° -55 °

Système hydraulique indépendant
avec pompe et moteur à piston

Rotation réversible du
rouleau du rotor

Amortisseur à ressort
mécanique

Système d'auto-nivellement
du timon au sol

Rouleau 6 rangs avec houes
ZS (standard) ou double
couteaux ZD ép.8 (diff. prix)
interchangeable

Rouleau support Ø170 avec
glissière réglable en hauteur

Protection en caoutchouc
avant et arrière

Robinet de blocage hydraulique
pour le basculement du corps
de hachage de transport

Suspension d'huile pneumatique
avec accumulateur d'azote

Multiplicateur en fonte

Réservoir d'huile de 220 litres

ÉQUIPEMENT STANDARD TLP

Déport latéral hydraulique
avec parallélogramme

Inclinaison du timon + 90 ° -55 °

Groupe multiplicateur en
dehors de la transmission

Amortisseur à ressort
mécanique

Système d'auto-nivellement
du timon au sol

Rouleau 6 rangs avec houes ZS
(standard) ou double couteaux ZD
ép.8 (écart de prix)
interchangeable

Rouleau support Ø170 avec
glissière réglable en hauteur

Protection en caoutchouc avant
et arrière

Robinet de blocage hydraulique
pour le basculement du corps de
hachage de transport

Robinet de blocage hydraulique
pour le basculement du corps de
hachage de transport

Arbre à cardan protégé



TI

TLP

Données techniques

MODÈLE	COUPER	POIDS	TRACTEUR	TRACTEUR POIDS MIN	LARG. MIN. TRACTEUR	PDF
	MT	KG	HP	KG	MT	GIRI/MAX
TI 180	1,80	1350	130/140	5000	2,40	1000
TLP 180	1,80	1100	120/140	4600	2,40	540

Broyeurs latéraux arrière

prix €

TI 180 IDRAULICA	Avec coupeuse de 1,80 MT avec transmission par courroie	24.200,80
TLP 180 A CARDANO	Avec coupeuse de 1,80 MT avec transmission par courroie	16.629,60

Accessoires sur demande avec supplément

prix €

Échangeur de chaleur (TI uniquement)	1.591,20
Cardan homocinétique (TLP uniquement)	1081,60
Kit distributeur à deux leviers avec câbles souples et position flottante	1284,40
Kit de protection avant avec chaînes	585,00

Le tracteur doit être équipé de deux sorties d'huile à double effet.

Si une seule sortie d'huile est disponible, un kit distributeur à deux leviers doit être installé.

MACHINE A FAUCHEUSE POUR BANCS ROUTIERS

Il permet la tonte continue de l'herbe même en présence de garde-corps, panneaux de signalisation et autres obstacles le long du chemin

Données techniques

MODÈLE	ATTEINDRE	POIDS	TRACTEUR	TRACTEUR POID MIN.	LARG.	DISQUES
	MT	KG	HP	KG	MT	GIRI/ MIN
ORBITOL 5 A	3.30	450	80/100	3000	2.40	2800



ÉQUIPEMENT STANDARD

Disques de protection en nylon

La sonde évite les obstacles

Système flottant pour disques autonivelants au sol

Tuyaux en caoutchouc protégés par une queue de cochon en polyéthylène

Couteaux auto-ventilés

Couvertures en caoutchouc avant et arrière

Transmission par courroie

Coussinets autolubrifiants sur les joints



La sonde évite les obstacles

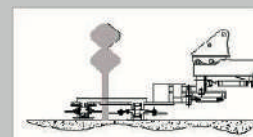

Hauteur totale
cm.20

ORBITOL Faucheuse à disques

prix €

ORBITOL 5 A Application frontale

18.252,00

Unité d'alimentation arrière



Outils de coupe

DIMENSION DE TRAVAIL

Couteaux à herb \varnothing 2 cm max



cod ZO

la norme

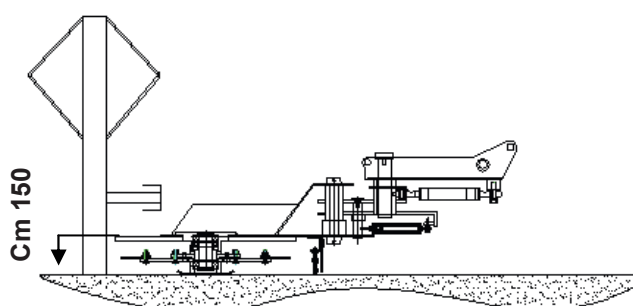

Données techniques

MODELE		POIDS	TRACTEUR	POIDS MIN TRACTEUR	LARGEUR	P.D.F	ROTORE
	MT	KG	HP	KG	MT	TOUR/ MAX	TOUR/ MIN
MO 800	0,80	700	100/140	3800	2.40	1000	2800
MO 110	0,80	810	100/140	3800	2.40	1000	2800

HP 40 DE PUISSANCE

ÉQUIPEMENT STANDARD

Joystick **PA 200** complet avec inverseur électro-hydraulique

Système hydraulique indépendant avec pompe et moteur en fonte haute pression groupe 3

Disques de protection en nylon

La sonde anti obstacles

Système flottant pour l'auto-nivellement du disque au sol

Tuyaux en caoutchouc protégés par une queue de cochon en polyéthylène

Couteaux auto-ventilés

Couverture arrière en tissu caoutchouté

Transmission par courroie

Coussinets autolubrifiants sur les joints

Huile et cardan protégés

Couper les remblais de route

Prix €

MO 800 PROFESSIONNEL AVEC DISQUE LARGEUR DE TRAVAIL MT 0,80	24.913,00
MO 110 PROFESSIONNEL AVEC DEUX DISQUES LARGEUR DE TRAVAIL MT 1,05	27.270,00

Accessoires sur demande avec supplément

Prix €

Echangeur avec ventilateur électrique - 110 litres/min - 8000 Kcal/h	1.591,00
Accumulateur d'azote pour suspension 1er bras	400,00
Paire de tendeurs	294,00
Barre antichoc avec signaux lumineux	645,00
Peinture jaune ANAS *	227,00

C'est la machine professionnelle pour couper l'herbe et les arbustes sur les talus routiers. La sonde automatique permet d'éviter les supports de garde-corps, les poteaux de signalisation, les arbres et autres obstacles, en obtenant une coupe parfaite autour d'eux.

Outils de coupe

DIMENSION DE TRAVAIL

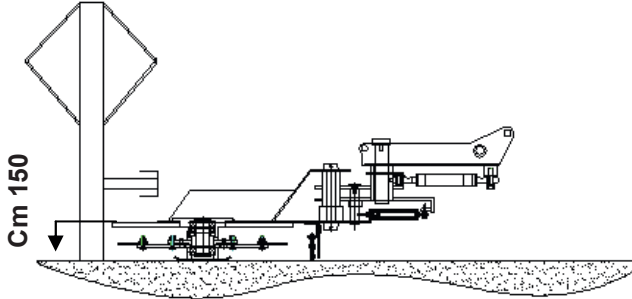
<p>33 / 5000 Résultats de traduction Couteaux à herbe 2 cm max</p>  <p>cod ZO</p> <p>de serie</p>	 <p>Cm 150</p>
---	--

**MACHINE A FAUCHEUSE POUR BANCS ROUTIERS
AVEC SYSTÈME D'ENGRENAGES
EN HAUTE PRESSION**

MO



MO110

SYSTÈME BIDISCO AVEC
TRANSMISSION PAR
COURROIE ET SONDE
AUTOMATIQUE

MO 800

PALMARE PA 200

La commande PA 200 est un joystick de dernière génération à six axes proportionnels avec la possibilité de programmer les vitesses de déplacement via un logiciel, en les adaptant aux besoins du client. Grâce à sa petite taille, il peut être facilement installé dans tout type de cabine de tracteur.

Nouveau joystick



Échangeur de chaleur
avec ventilateur
électrique



Nouveau disque en nylon à
haute résistance aux chocs



MO 800 en phase travail

ÉVITER LES OBSTACLES

POSTES DE TRAVAIL

MO 110

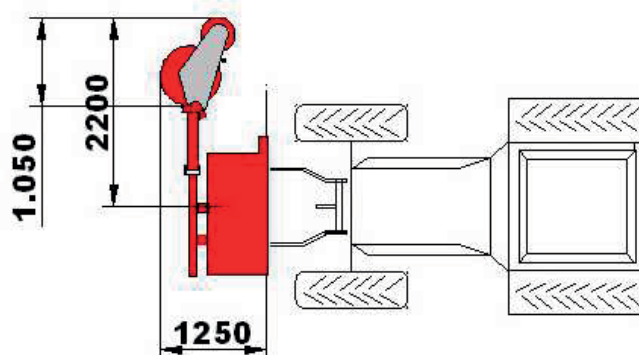
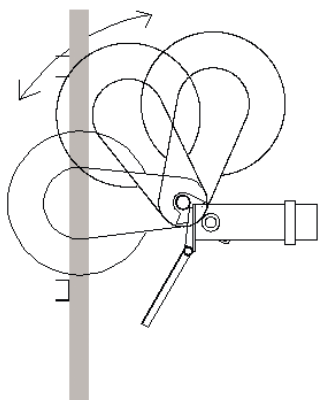

MODELLO	Hauteur	Poids	Tracteur	Poids Tract. Min	LARGEUR. MIN. TRACTEUR	P.D.F	ROTORE
	MT	KG	HP	KG	MT	Tour/MAX	Tour/MIN
Strada 500	5,00	1150	90/100	3500	1,80	540	3000
Strada 600	6,00	1220	100/120	3800	2,00	540	3000
Strada 600V	6,00	1530	110/130	4600	2,20	540	3000
Strada S580	5,80	1400	100/120	4600	2,10	540	3000
Strada S720	7,20	1460	120/140	4800	2,30	540	3000
Strada 800	8,00	1530	120/140	5000	2,30	540	3000
Strada 950	9,50	2050	130/160	5200	2,45	540	3000
Strada S1000	10,00	2150	150/180	6000	2,45	540	3000

HP 58 DE PUISSANCE

ÉQUIPEMENT STANDARD

Impianto idraulico maggiorato indipendente con pompa e motore in ghisa alta pressione gruppo 3

Réversibilité de rotation du rouleau rotor

Amortisseur hydraulique à retour automatique pour l'absorption des chocs sur le bras

Système flottant pour l'auto-nivellement du timon au sol

Tuyaux en caoutchouc de 1" protégés par une spirale en polyéthylène

Mouvement hydraulique arrière Rotation à 95°

Galet d'appui réglable en hauteur Ø133 vis 6 roulements renforcés

Patins consommables en matériau résistant à l'usure

Fraise mt. 1,20 - rouleau renforcé à 6 rangées avec vis Ø 20 - houes Transmission par courroie ZS

Kit de réparation de tissu en caoutchouc et de chaînes

Échangeur de chaleur avec ventilateur électrique 110 litres/min - 8000 kcal/h

Barre antichoc avec signaux lumineux

Accumulateur d'azote pour suspension 1er bras

Coussinets autolubrifiants sur les joints

Huile et cardan protégés

Modèles à 2 bras en acier à haute résistance avec télécommande PA 200

prix €

STRADA 500	PROFESSIONNEL AVEC COUPE DE MT 1,00 TRANSMISSION PAR COURROIE	36.396,00
STRADA 600	PROFESSIONNEL AVEC COUPE DE MT 1,00 TRANSMISSION PAR COURROIE	37.017,00
STRADA 600V	PROFESSIONNEL AVEC COUPE DE MT 1,00 TRANSMISSION PAR COURROIE AVEC COUPE AVANCÉE	41.472,00
STRADA S580	PROFESSIONNEL AVEC COUPE DE MT 1,00 TRANSMISSION PAR COURROIE AVEC BRAS TÉLESCOPIQUE	39.976,00
STRADA S720	PROFESSIONNEL AVEC COUPE DE MT 1,00 TRANSMISSION PAR COURROIE AVEC BRAS TÉLESCOPIQUE	42.443,00

Modèles à 3 bras en acier à haute résistance avec joystick DANFOSS et système hydraulique surdimensionné

prix €

STRADA 800	PROFESSIONNEL AVEC COUPE DE 1,00 M. TRANSMISSION PAR COURROIE	51.997,00
STRADA 950	PROFESSIONNEL AVEC COUPE DE 1,00 M. TRANSMISSION PAR COURROIE	56.845,00
STRADA S1000	PROFESSIONNEL AVEC CUTTER DE 1,00 MT TRANSMISSION PAR COURROIE AVEC BRAS TÉLESCOPIQUE	61.946,00

Accessoires sur demande avec supplément

prix €

Fraise mt.1,30 - rouleau avec vis Ø 20 - houes ZS (différence de prix)	974,00
Pompe à piston et moteur avec multiplicateur en fonte PUISSANCE HP 64	5.520,00
Paire de tendeurs	294,00
Peinture jaune ANAS *	226,00
Kit accessoire semi-fixe et complément tracteur *	4.030,00

Accessoires sur demande avec prix net

prix €

Fraise à ouverture manuelle	455,00
Fraise à ouverture hydraulique	910,00

DÉBROUSSAILLEUSES HYDRAULIQUES ROUTIÈRES À ENGRENAGE HAUTE PRESSION



Échangeur de chaleur avec ventilateur électrique



Pompe à piston en circuit ouvert



Strada 800 en cours de transport







Joystick PA 200



Joystick PROF 1

Outils de coupe

Interchangeable sur le même rotor	Interchangeable sur le même rotor	Rotore specifico rinforzato	Rotore specifico rinforzato
Houes torsadées polyvalentes pour herbe, arbustes, bûches 5 cm max 	Couteaux doubles pour herbe, roseaux, buissons 3 cm max CZ8 solo sur houes à rouleaux Renforcé 	Maillets à herbe, émondes 6 cm max 	Couteaux articulés particulièrement adaptés aux remblais routiers 
cod ZS	cod ZD5 / CZ8	cod MZF	cod CB8
de serie	suppl. € 105,50* / € 214,50	suppl. € 1049,10* n. 18	suppl. € 960,70* n. 36
	suppl. € 137,80* / € 283,40*	suppl. € 1143 n. 24	suppl. € 950,00* n. 48

MODELLO	Trav. max.	POIDS	TRACTEUR	POIDS MIN. TRACTEUR	LARGEUR. MIN.TRACTEUR	P.D.F	ROTOR
	MT	KG	HP	KG	MT	Tour MAX	Tour/ MIN
ASP 600	6,00	1950	110/130	4800	2.20	1000	3000

Modèles à 3 bras en acier à haute résistance

Prix €

ASP 600 PROFESSIONAL AVEC FRAISE MT 1.30 MOTEUR DIRECT	62 076.30
--	------------------

Accessoires sur demande avec supplément

PRIX €

Échangeur de chaleur avec ventilateur électrique - 110 litres/min - 8000 Kcal/h	1 591.20
Paire de tendeurs	293.80
Barre antichoc avec signaux lumineux	644.80
Peinture jaune ANAS *	338.00
Kit universel d'attelage semi-fixe et de complément selon le tracteur *	4.030.00

Accessoires sur demande avec prix net

prix €

Réversibilité électro-hydraulique du rouleau rotor DANFOSS	1.419,00
--	-----------------

HP 55 DE PUISSANCE

ÉQUIPEMENT STANDARD

Système hydraulique indépendant avec pompe et moteur en fonte haute pression

Réversibilité de rotation du rouleau rotor

Commandes hydrauliques proportionnelles avec joystick pour le mouvement du bras **EI 100**

Amortisseur hydraulique à retour automatique pour l'absorption des chocs sur le bras

Système flottant pour l'auto-nivellement du timon au sol

Tuyaux en caoutchouc protégés par spirale en polyéthylène

Rouleau 6 rangs avec vis Ø12 Houes type CB8

Galet d'appui réglable en hauteur Ø133 vis 6 roulements renforcés

Patins consommables en matériau résistant à l'usure

Couv. en caoutchouc avant et arrière

Moteur direct

Commandes par câble flexibles

Coussinets autolubrifiants sur les joints

Huile et cardan protégés

Outils de coupe

<p>Couteaux articulés particulièrement adaptés aux remblais routiers 2 cm max</p> 	
cod CB8	
de série	

DÉBROUSSAILLEUSES HYDRAULIQUES À ENGRENAGE HAUTE PRESSION



ASP600 *ASPIRANTE A TRE BRACCI*

Joystick EI 100

EI 100 dispose d'un solide accoudoir ergonomique en ABS avec levier hydraulique unique pour déplacer les bras. Il est composé de joysticks 4 axes et de 2 boutons électriques + 2 molettes. Le système hydraulique agit sur le premier et le deuxième bras, les boutons électriques marche-arrêt sur la rotation de la fraise et la fermeture des bras, confèrent à cette commande une grande fiabilité.

n 2 pulsanti elettrici + 2 Roller per movimenti bracci

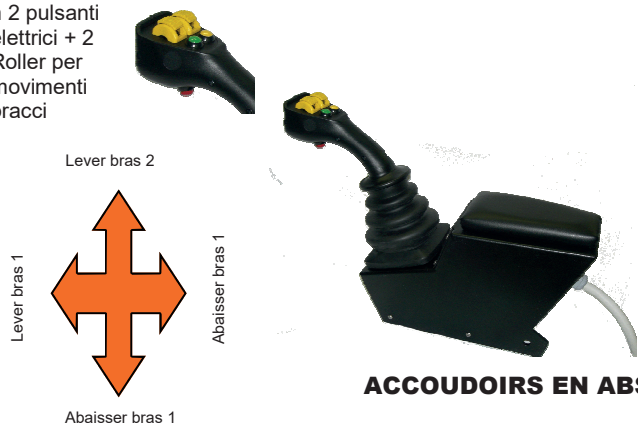

ACCOUDOIRS EN ABS

POSTES DE TRAVAIL

ASP 600

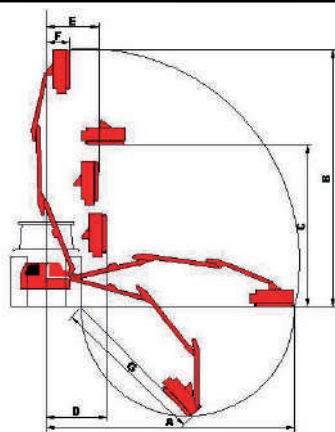

A	mt	6,00
B	mt	3,80
G	mt	3,50
F	mt	0,90
D	mt	1,40
C	mt	2,60
E	mt	2,60

Misura espressa in mt con fresa da mt 120



Amortisseur hydraulique



Échangeur de chaleur avec ventilateur électrique



Système d'auto-nivellement du couteau de coupe



Fenêtre d'inspection turbine



Inverseur électro-hydraulique



ASP 600 en phase travaux

OUTILS DE NETTOYAGE DES ROUTES

Mod SP 8

Machine à brosser

prix €



	Largeur de travail	
Mod SP 8	Mt.0,80 mt	6.771,70

Applicable aux modèles avec système d'engrenage Série DE-DP-DPS ET BRAS D'EXCAVATRICE

Verticale pour trottoir

Mod SP 100

Machine à brosser

prix €



	Largeur de travail	
Mod SP 100	Mt.1,00	8.801,00

Applicable aux modèles avec système d'engrenage Série -DP-DPS ET BRAS D'EXCAVATRICE

Double rouleau horizontal

Mod SP 130

Machine à brosser

prix €



	Largeur de travail	
Mod SP 130	Mt.1,30	9.734,40

Applicable aux modèles avec système d'engrenage Série -DP-DPS ET BRAS D'EXCAVATRICE

Horizontale avec rouleau

Souffleurs de nettoyage des rues

Souffleur SA 300



Le tracteur doit être équipé d'une prise d'huile à double effet pour alimenter le moteur. Spécifiez les caractéristiques du système de tracteur lors de la commande.

Contact

ADMINISTRATION

Bruni Enrica

COMPTABLE

Vitale Lollo Lucia

BUREAU TECHNIQUE

Treccani Massimiliano - Francesco Ing. Amodeo

BUREAU COMMERCIAL / PIÈCES DE

RECHANGE

Masola Paolo

Service

La société BRUNI n'a pas pour seul objectif de vendre, mais se soucie encore plus de la satisfaction de ses clients. Pour cette raison, nous avons toujours offert une assistance après-vente efficace et un service de pièces de rechange géré par un personnel expert et qualifié, une contribution importante que l'entreprise apporte à ses clients.

Pour atteindre cet objectif, la société BRUNI a investi dans des ressources humaines et matérielles de qualité afin de maximiser la satisfaction de ses clients.

Entrepôt de machines - pièces de rechange



Certains de nos équipements

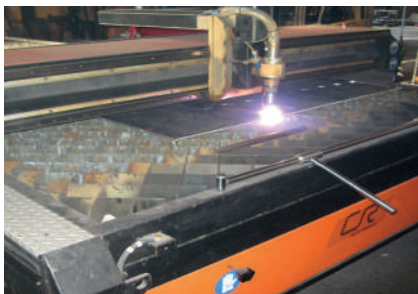

Laser HD



Machine à cintrer CNC



Soudage TIG



Tour CNC



PIÈCES DÉTACHÉES
D'ORIGINE NOS
PARTENAIRES
FAG

CASAPPA

walvoil
HYDRAULIC CONTROL SYSTEMS

IKRON
Fluid Filtration

IRA

POLYPAC
SEALING SYSTEMS

ob Meccanica **BORELLI**
di Borelli Group
HYDRAULIC COMPONENTS

GLI UTENSILI AGRICOLI
DAL FORTE TEMPERAMENTO

Danfoss

YANMAR

LOMBARDINI
A KOHLER COMPANY



IMPORTATEUR EXCLUSIF POUR LA BELGIQUE



FP SERVICES - rue triche, 5 - 5360 Haveange - www.fp-service.be